

Trayco's solar shelter bouwpakketten: monteer uw PV omvormers razendsnel!

De **angled shelter (RSA-1200-UG)** is één van de recente **innovaties** van Trayco, die uw solar project naar een hoger niveau tilt. Hij beschikt over dezelfde hoogwaardige basiskenmerken als de standaard shelter, maar is uniek in zijn design. De **compacte, lage constructie** met **verstelbare hellingsgraad** zorgt ervoor dat deze shelter **minimale windlast** ondergaat en **geen ballast*** nodig heeft om de stabiliteit en de veiligheid van de installatie te garanderen.

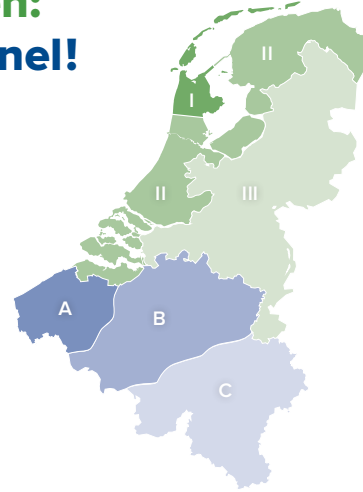

BALLAST-STUDIE VOOR DE WINDZONES BELGIË & NEDERLAND*

● = Géén ballast nodig ● = Aangeraden ballast (kg) ● = Niet veilig. Installatie afgeraden.

NEW ANGLED SHELTER | RSA-1200-UG

Afm: H 1100 x B 1200 x L 956 mm

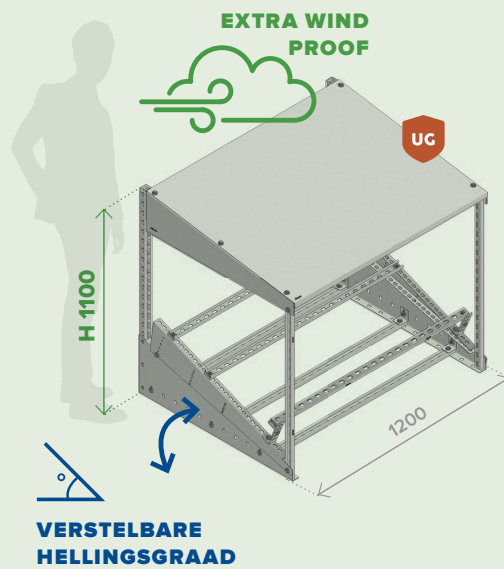

DE VELE VOORDELEN VAN DE ANGLED SHELTER

- ✓ Compact
- ✓ Minimale windlast
- ✓ Geen ballast nodig*
- ✓ Verstelbare hellingsgraad
- ✓ Lage constructie
- ✓ Beschermingsdak omvormer
- ✓ Voorgemonteerde kit
- ✓ Bevestigingsrail voor kabels

HOOGTE GEBOUW	windzones Nederland			windzones België		
	I	II	III	A	B	C
5 m						
10 m						
15 m						
20 m						

ROOF SHELTER | RS-1500-UG

Afm: H 1850 x B 1500 x L 1540 mm

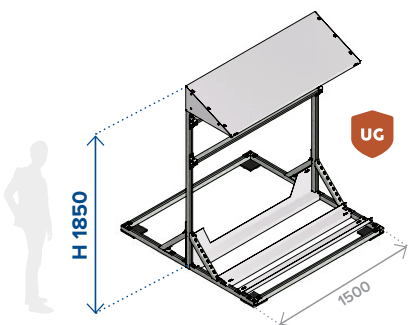

HOOGTE GEBOUW	windzones Nederland			windzones België		
	I	II	III	A	B	C
5 m				10		
10 m	60	10		60	30	
15 m		40	10	100	70	10
20 m		80	10		100	30

MINI SHELTER | RS-0800-UG

Afm: H 1070 x B 800 x L 1100 mm

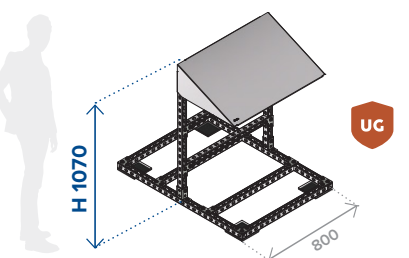

HOOGTE GEBOUW	windzones Nederland			windzones België		
	I	II	III	A	B	C
5 m				10		
10 m	30	10		20	10	
15 m		25		40	30	10
20 m		40	10	50	40	20

* Voor meer info raadpleeg de productfiche. De afgebeelde grafieken zijn telkens in het geval van enkele belasting en op basis van het gebruik van een middelgrote omvormer van 45 kg.

Trayco® product gamma

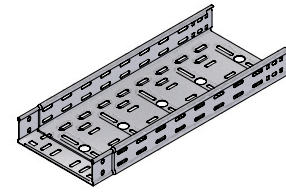

CT • KABELBANEN

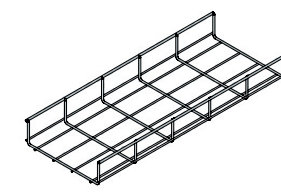

MT • DRAADGOTEN

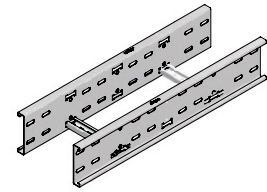

CL • KABELLADDERS

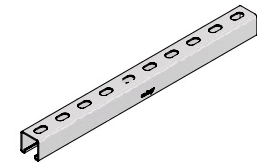

MS • MONTAGESYSTEMEN



WM • KABELOPHANGING

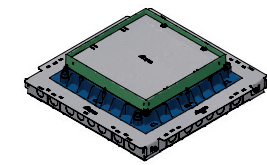

FS • VLOERSYSTEMEN



FR • BRANDWEREND



MAATWERK

Coatings

PG PRE GALVANIZED

DG HOT DIP

EG ELECTRO GALVANIZED

UG ULTRA GALVA

DU DUPLEX

SS ROESTVRIJ STAAL

CO POLYESTER COATING



Supersnelle, flexibele oplossingen voor al uw solar projecten

Trayco
MASTERS IN
CABLE MANAGEMENT



SOLAR
BY TRAYCO®

Supersnelle, flexibele oplossingen voor al uw solar projecten

Trayco® biedt een uitgebreid gamma draagsystemen en accessoires voor een snelle en projectmatige montage van solar installaties.

Door hun duurzame afwerking (in UG, DG en CO) kunnen deze systemen zowel indoor, als in outdoor agressievere omgevingen geplaatst worden (bv. zout). Dankzij de **clipsbare accessoires** wint u als installateur dan weer aanzienlijke montagetijd. We weten ook dat elk project anders is. Daarom biedt onze **uitgebreide collectie koppelstukken en profielen** de flexibiliteit die uw project nodig heeft.

MT · DRAADGOTEN & CLIPSBARE ACCESSOIRES

Draadgoot licht, H60 Draadgoot, H60

breedte	MTL60	MT60
50	MTL60-050-3UG 16978	-
100	MTL60-100-3UG 16979	-
150	MTL60-150-3UG 17118	-
200	MTL60-200-3UG 16980	-
300	MTL60-300-3UG 16981	-
400	MTL60-400-3UG 20339	-
500	-	MT60-500-3UG 20340
600	-	MT60-600-3UG 20341

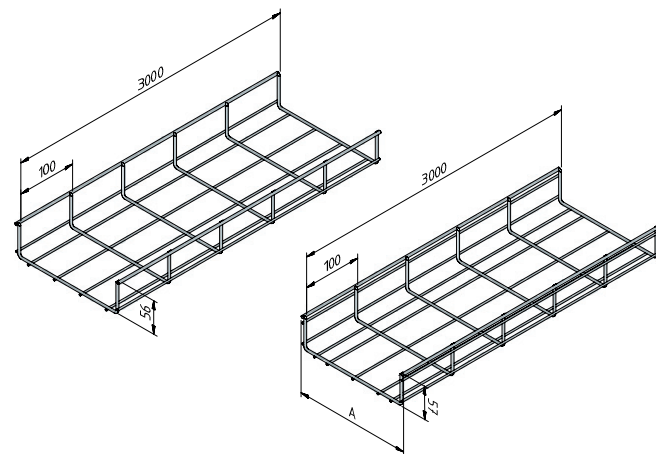

Clipsbare koppelplaat

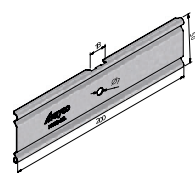

MT60-JCL
MT60-JCL-UG | 17459

Bevestigingsclip scheidingsschot

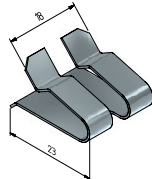

MT-DCL
MT-DCL-EG | 16597

Voetsteun draadgoot (bevestiging op dak)

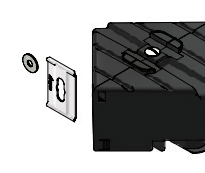

THE CUBE
CUBE-SQ-110-PE | 17186



Stel uw steunen projectmatig samen met de Trayco® draagprofielen en bevestigingsstukken.

STRUT · HOOGWAARDIGE DRAAGPROFIELEN

Draagprofiel

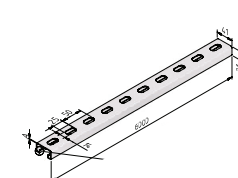

SP41-21-25-6UG | 18417

Draagprofiel, 3-zijdig geperforeerd

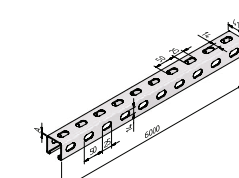

SP41-41-3W-25-6UG | 18428

Geperforeerd I-profiel

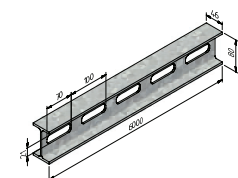

SPI80-6DG | 18850

Dubbele draagprofielen

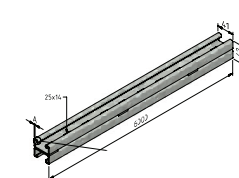

SP41-42-25-6DG | 19573

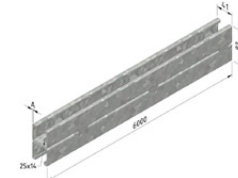

SP41-82-25-6DG | 12338

STRUT · HULPSTUKKEN

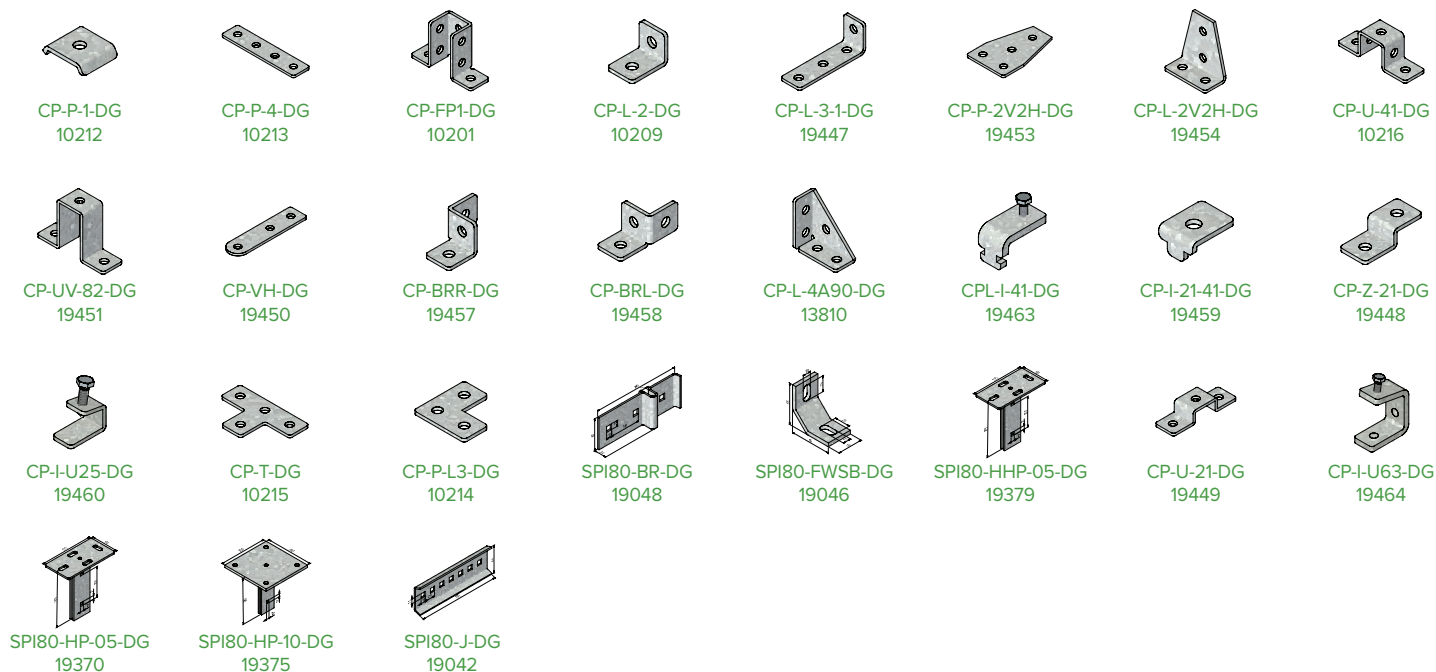

DIVERSE TOEPASSINGEN

Of het nu gaat om een veldopstelling, een wand vol omvormers of een reeks zonnepanelen: dankzij de flexibele Trayco-producten bouwt u een draagstructuur op maat van uw solar project. Contacteer ons voor professioneel advies!

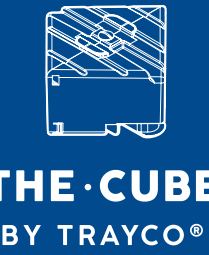

Één voetsteun, maxi flexibiliteit

BENIEUWD NAAR DE INSTALLATIE-MOGELIJKHEDEN? BEKIJK HIERONDER DE INSTRUCTIEVIDEO



Met THE · CUBE installeert u kabeldraagsystemen snel en veilig op platte daken.

Door zijn **gewicht (1 kg)** hoeft u de daksteun niet op de ondergrond vast te maken. Draadgoten monteert u in een handomdraai, zonder toebehoren. Of u kiest voor het clipsbare montageplaatje waarop **twee trajecten tegelijkertijd** kunnen worden gemonteerd. **Tijds winst gegarandeerd.**



1 Monteer de voetsteun met een **simpele draaibeweging**. Geen moeren of bouten nodig!



2 Verbind meerdere draadgoten dankzij de **clipsbare montageplaat**. CUBE-FP-MTL60-050-UG.

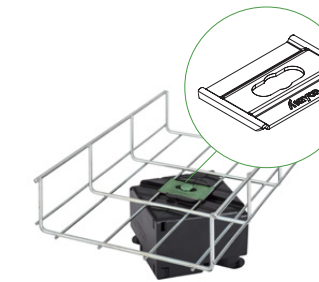

3 Montage met **koppelplaat** MT-FB-UG.

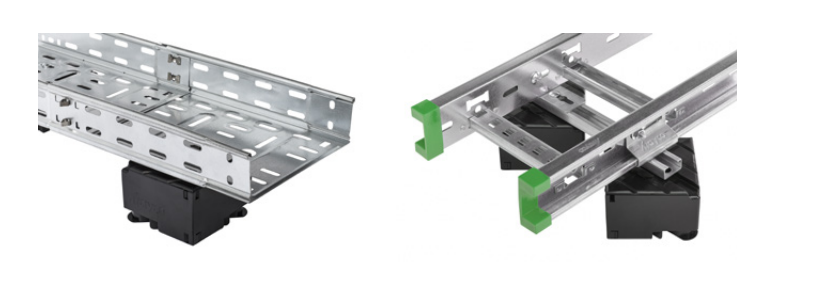

4 Voor de montage van **kabelgoten** en **kabelladders**.



ULTRA GALVA
BY TRAYCO®

Ultra bescherming tegen corrosie

COMPETITIEF

ECOLOGISCH

LANGERE LEVENSDUUR

EGALE EN RECHTE AFWERKING

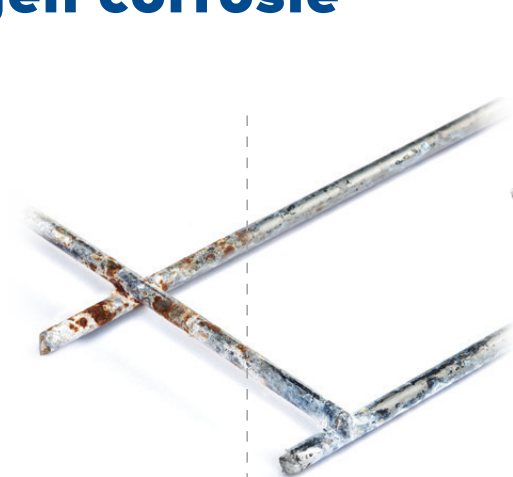

Resultaat na 1000 uur zoutneveltest.

Draadnet met hot-dip galvanisatie (DG)

VS.

Draadnet met ULTRA GALVA (UG)

Onze ULTRA GALVA metaalcoating biedt corrosiebescherming tot klasse 5 in allerlei barre en agressieve omstandigheden.

